









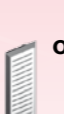

# Příslušenství ke komínovým systémům

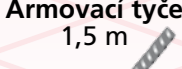
 <b>Komínová dvířka panel EKO</b> 285x740 mm Bílá DEK 2 146,- Nerez DEK 2 978,-	 <b>Komínová dvířka</b> 370x440 mm Bílá DEM 1 181,- Nerez DEM 1 717,-	 <b>Upevňovací sada</b> US 536,-	 <b>Mřížka odvětrací</b> pro zajištění správné funkce zadního odvětrání Bílá MRI 192,- Nerez MRI 192,-	 <b>Dvířka odvětrací</b> pro odvětrací průduch u tvárnic UN1V a UN2V Bílá DVI 192,- Nerez DVI 192,-	 <b>Trubička* pro odvod kondenzátu z jímky</b> TOK 182,-	
 <b>Armovací tyče 1,5 m</b> ARM.T 25,-/ks	 <b>Zalévací hmota - pro armování</b> ZH.ARM 158,-	 <b>Kamnářský tmel EKO*** 310 ml</b> TM.EKO 110,-	 <b>Lepidlo pro přesné zdění tvárnic 25 kg</b> TM.TVAR 213,-	 <b>Univerzální sada**</b> BS 1 241,-	 <b>Prodloužení rámečku čističe</b> N.KVA 270 (d = 27 cm) 262,-	 <b>Stříška odvětr. průduchu</b> SVO.N 826,-

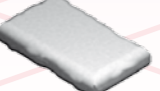
\* slouží k odvodu kondenzátu z jímky, doporučujeme v kombinaci s komínovými dvířky panel EKO a kondenzátní jímkou KJK.  
 \*\* Univerzální sada obsahuje: 1x tmel pro přetěsnění dilatační manžety, 3x kamnářský tmel EKO, 1x výtlačná pistole, 1x trychtýř, 1x houbička, 1x montážní návod, 1x štítek EKO Universal, 2x sada hmoždinky + vruty, 1x sada vrtáky + vruty na dilatační manžetu, dýmovnice pro revizi zadního větrání, 1 x upevňovací sada  
 \*\*\* obsaženo 3x v Univerzální sadě

## Orientační ceník komínu délky 10 m v rozloženém stavu, omítnutá nadstřešní část

Označení komínu	jednoprůduchový komín 140		jednoprůduchový komín 200	
Komínová tvárnice	40	UN1-1 (MINI)	40	UN1-2
Krycí deska sklovláknobetonová Z	1	KSDZ.1-1	1	KSDZ.1-2
Izolace průběžná	9	IP.14	9	IP.20
Dilatační manžeta	1	DOM.14	1	DOM.20
Dvířka - panel EKO s uzávěrem kondenzátu	1	DEK	1	DEK
Kryt sopouchu	1	KS.14	1	KS.20
Izolace sopouchu	1	IS.14	1	IS.20
Lepidlo pro přesné zdění tvárnic	2	TM.TVAR	2	TM.TVAR
Univerzální sada	1	BS	1	BS
Komínový čistič EKO, d = 600 mm	1	KVA.16/60 EKO	1	KVA.16/60 EKO
Komínová redukce	1	KR -	1	KR +
Komínová vložka, d = 500 mm	18	KV14/50	18	KV20/50
Komínová odbočka, d = 500 mm	1	KVB.14/50	1	KVB.20/50
Kondenzátní jímka základová	1	KJZ.16	1	KJZ.16
<b>Cena komínu celkem</b>	<b>23 155,- Kč</b>		<b>27 758,- Kč</b>	

Označení komínu	dvojprůduchový komín 140+200			
Komínová tvárnice	40	UN2		
Krycí deska sklovláknobetonová Z	1	KSDZ.2		
Izolace průběžná	9	IP.14	9	IP.20
Izolační distanční kroužek	9	IDK.14		
Dilatační manžeta	1	DOM.14	1	DOM.20
Dvířka - panel EKO s uzávěrem kondenzátu	2	DEK		
Kryt sopouchu	1	KS.14	1	KS.20
Izolace sopouchu	1	IS.14	1	IS.20
Lepidlo pro přesné zdění tvárnic	3	TM.TVAR		
Univerzální sada	1	BS		
Komínový čistič EKO, d = 600 mm	2	KVA.16/60 EKO		
Komínová redukce	1	KR -	1	KR +
Komínová vložka, d = 500 mm	18	KV14/50	18	KV20/50
Komínová odbočka, d = 500 mm	1	KVB.14/50	1	KVB.20/50
Kondenzátní jímka základová	1	KJZ.16	1	KJZ.16
<b>Cena komínu celkem</b>	<b>48 907,- Kč</b>			

### Komínová centra:

EKOZIS s.r.o. » Víkřovická 2 » 787 01 Šumperk » tel.: 583 213 220 • KOMITECH, spol. s r. o. » Na Blatech 825 » 395 01 Pacov » tel.: 565 442 231  
 • MPL KAUF spol. s r.o. » Švermova 2063/15 » 709 00 Ostrava - Mariánské Hory » tel.: 596 134 629 • SFB s.r.o. » Fr. Diviše 329 » 104 00 Praha - Uhřetíněves » tel.: 267 711 725 • STAFIKO tech, s.r.o. » Petrovická 283 » 344 01 Domažlice » tel.: 379 725 636 • STASKOM s.r.o. » Stavební 1066 » 500 03 Hradec Králové » tel.: 495 541 400 • Tercom s.r.o. » Wolkerova 16 » 350 02 Cheb » tel.: 354 562 171 • VIRGO+, spol. s r.o. » Na Dubovci 127 » 386 01 Strakonice » tel.: 383 327 757 » pob. České Budějovice » tel.: 387 250 122

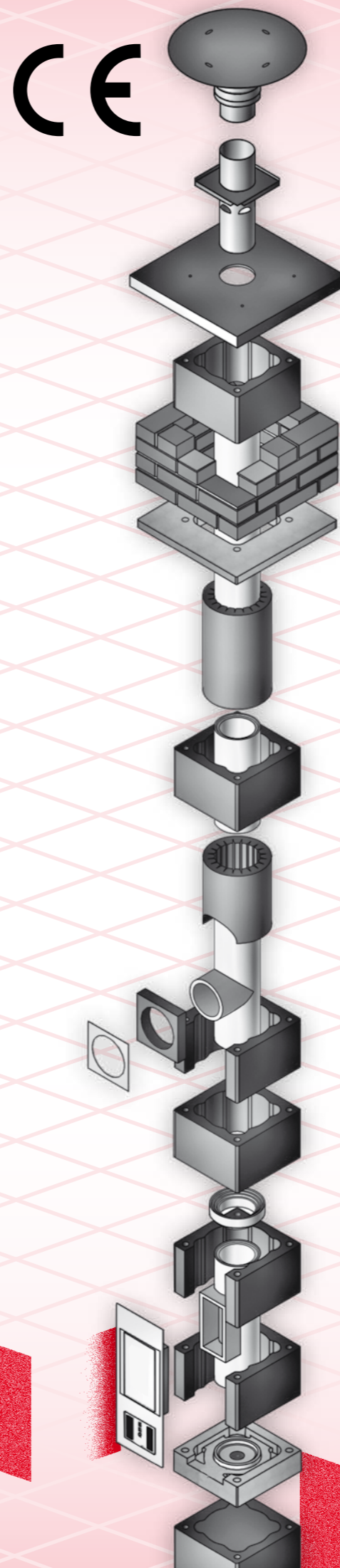

# ceník eko<sup>®</sup> UNIVERSAL 2009

Platný od 1.4. 2009 do 31. 3. 2010, nebo do vydání nového.  
 Ceny jsou uvedeny bez DPH

**ekokomíny s.r.o.**

### Pobočka Brno

» Vodní 547, 664 62 Hrušovany u Brna » tel.: 547 214 690,  
 fax: 547 214 691 » e-mail: [brno@eko-kominy.cz](mailto:brno@eko-kominy.cz)

### Pobočka Plzeň

» Pivovarská ul, 337 01 Rokycany » tel/fax: 377 331 663  
 » e-mail: [plzen@eko-kominy.cz](mailto:plzen@eko-kominy.cz)

### Pobočka Mělník

» Nádražní 81, 277 01 Dolní Beřkovice » tel/fax: 315 621 810  
 » e-mail: [melnik@eko-kominy.cz](mailto:melnik@eko-kominy.cz)

**info linka: +420 841 566 469**

e-mail: [info@eko-kominy.cz](mailto:info@eko-kominy.cz)  
<http://www.eko-kominy.cz>

### Váš prodejce

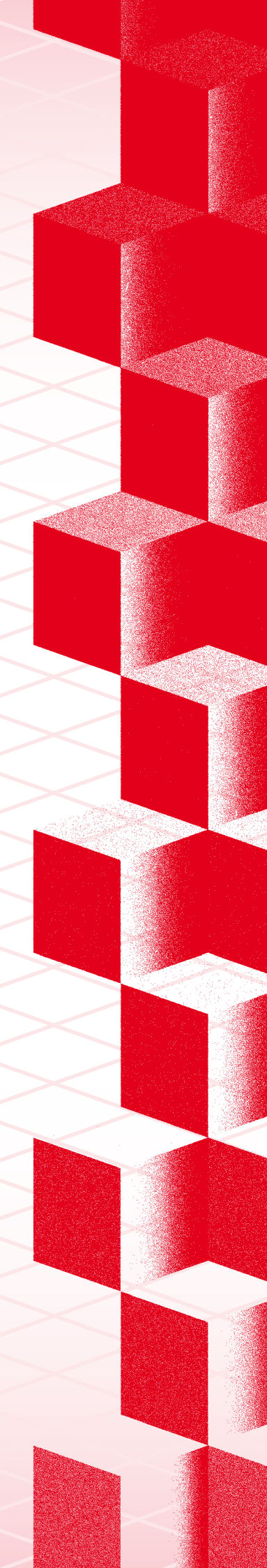

# Ceník plášťových tvárnic a betonového zboží třísložkového komínového systému **eko**universal

Průměr šamotu - průduchu	Označení tvárnice	Komínová pata KP	Komínová tvárnice UN v=250 mm		Nosná deska průduchu NDP		Krakorcová deska KD		Sklovláknobetonová krycí deska O pro obezdění KSDO v=70 mm		Sklovláknobetonová krycí deska Z pro zateplení /omítnutí KSDZ		Nadstřešní komínová tvárnice UND v=100 mm		Komínový návlek - bílý a imitace cihel. zdiva (cena uvedena za 1 bm návleku) KN						
			hmotnost	cena	hmotnost rozměr mm	ks pal	cena	hmotnost rozměr mm	cena	hmotnost rozměr mm	cena	hmotnost rozměr mm	cena	hmotnost rozměr mm	cena	bílý	cihla				
	140	UN1-1	KP1-1 82,0 kg	6 231,-	14,3 kg 320 x 320	54	163,-	20,8 kg 320 x 320	801,-	28,0 kg 540 x 540	975,-	14,9 kg 605 x 605	1 590,-	8,0 kg 460 x 460	1 218,-	20,0 kg 420 x 420	310,-	9 534,-	10 257,-		
	160	UN1-2	KP1-2 107,0 kg	6 284,-	16,5 kg 395 x 395	36	190,-	23,9 kg 395 x 395	812,-	40,0 kg 615 x 615	1 021,-	17,4 kg 680 x 680	2 008,-	12,0 kg 535 x 535	1 500,-	-	-	-	-		
	180																				
	200	UN1-3	-	-	-	-	-	-	-	-	-	-	-	-	-	-	-	-	-	-	
250																					
300	UN1-3	36,4 kg 550 x 550	12	412,-	-	-	-	62,0 kg 770 x 770	1 659,-	22,0 kg 825 x 825	2 944,-	17,0 kg 690 x 690	2 414,-	-	-	-	-	-	-		
	140	UNV1	KP1V 145,0 kg	6 660,-	28,8 kg 547 x 395	24	276,-	31,7 kg 574 x 395	905,-	48,0 kg 767 x 615	1 241,-	25,8 kg 825 x 680	2 346,-	17,1 kg 687 x 535	1 884,-	-	-	-	-	-	
	160																				
	180																				
	200																				
	140+140	UN2	KP2 193,0 kg	10 743,-	36,0 kg 727 x 395	18	327,-	44,1 kg 727 x 395	975,-	53,6 kg 950 x 615	1 415,-	22,3 kg 1015 x 680	2 899,-	16,3 kg 867 x 535	2 369,-	36 kg 752 x 420	632,-	-	-	-	-
	140+160																				
	140+180																				
	140+200																				
	160+160																				
	160+180																				
	160+200																				
	180+180																				
180+200																					
200+200																					
	140+140	UNV2	KP2V 228,0 kg	11 280,-	40,0 kg 879 x 395	12	419,-	52,1 kg 879 x 395	1 091,-	66,0 kg 1099 x 615	1 798,-	25,0 kg 1164 x 680	3 249,-	18,0 kg 1019 x 535	2 718,-	-	-	-	-	-	-
	140+160																				
	140+180																				
	140+200																				
	160+160																				
	160+180																				
	160+200																				
	180+180																				
180+200																					
200+200																					

## Ceník komponentů komínového systému **eko**universal

Prvek	Kondenzátní jímka kruhová	Kondenz. jímka základová (na pevný základ, bez NDP)	Komínový čistič	Přechodová redukce	Komínová redukce	Komínová vložka d = 500 mm	Komínová odbočka 90°	Komínová křb odbočka 45°	Komínový čistič půdní	Izolace průběžná cena za 1 bm	Izolační distanční kroužek	Izolace sopouchu	Kryt sopouchu	Dilatační manžeta	Meidingerova hlava		
Průměr průduchu																	
Označení	KJK.x	KJZ.16	KVA.16/60 KVA.x/66	PR.x	KR+ KR-	KV.x/50	KVB.x/50	KVB.x/50/45°	KVC.x/50	IP.x/1000	IDK.x	IS.x/45° IS.x/90°	KS.x	DOM.x	MH.x		
14	609,-	8,0 kg 741,-	-	14/14 944,-	318,-	7,8 kg 180,-	7,8 kg 568,-	-	7,0 kg 557,-	480,-	93,-	234,-	361,-	1 278,-	816,-		
16	481,-			15,5 kg 544,-		16/16 966,-	11,9 kg 215,-	13,5 kg 621,-	16,0 kg 1 195,-	13,0 kg 598,-	494,-	93,-	234,-	234,-	361,-	1 339,-	881,-
18	656,-			18/18 1 073,-		14,1 kg 283,-	15,3 kg 656,-	20,0 kg 1 265,-	15,0 kg 627,-	505,-	93,-	234,-	234,-	361,-	1 461,-	945,-	
20	679,-			20/20 1 073,-		14,5 kg 302,-	17,0 kg 696,-	28,0 kg 1 392,-	17,0 kg 650,-	535,-	-	327,-	327,-	361,-	1 607,-	1 031,-	
25*	1 610,-			30,0 kg 1 694,-		25/25 1 395,-	33,0 kg 2 100,-	44,0 kg 2 668,-	30 0 kg -	721,-	-	455,-	455,-	485,-	1 922,-	1 955,-	
30*	1 805,-			43,0 kg 2 262,-		-	49,0 kg 2 552,-	44,0 kg 3 423,-	43,0 kg -	760,-	-	455,-	455,-	485,-	2 115,-	2 106,-	

\* pouze modul 330 mm a 660 mm, např. KV.25/33, KVB.25/66 a KVA.25/66. Jímka pro průměry 25 a 30 je v provedení nerez. Izolace průběžná - v provedení skružitelných lamel, balení 1 bm a u průměru 14, 16, 18 izolační pouzdro (tubus) o délce 500 mm.